

# GROSS

Brandenburg GmbH

Gross Brandenburg GmbH · Stuttgarter Straße 23 · 14772 Brandenburg

Magna PT S.p.A.  
Abladestelle: Bari  
Via dei Ciclamini 4

NUOVA COLATA B

Stuttgarter Straße 23  
14772 Brandenburg  
Tel. 0 33 81/2 11 14-0  
Fax 0 33 81/2 11 14-27  
brandenburg@gross-drehteile.de  
www.gross-drehteile.de

I - 70026 Modugno (Bari) **KUEHNE+NAGEL S.r.l.**  
ACCETTAZIONE MERCE

Quantità dichiarata: 11550  
Quantità effettiva:  
Typo Imballaggio:  
Quantità Imballi: 22  
Conformità alle schede d'imballo:   NO  
Data controllo: 05/01/23  
Firma

Lieferschein-Nr. : 2023000001  
Lieferscheindatum : 02.01.2023  
Lieferanten-Nr. : 100  
Kunden-Nr. : 11166  
Unser Zeichen : cm  
Seite : 1 / 12

## Lieferschein

Pos	Menge	Bestelldaten / Artikel - Benennung
1.0		Bestellung: 550004515001 vom 27.09.2019 Bemerkung: 5000021463
	525 Stk	Output Shaft
		Artikel-Code : 2516107882 Charge : 120590 B Ident - Nr. : 2516107882 Zeichnung : 2516107882 / Index: b/2/21_001283-01/23.04.2021
	525 Stk	Legierungszuschlag 20MnCrS5 HH
	358.712 Stk	Schrottzuschlag 20MnCrS5 HH
	1	FLC Magnum Box je 525 Stk
	1	Deckel für FLC MAGNUM
	10	Zwischenlagen
2.0		Bestellung: 550004515001 vom 27.09.2019 Bemerkung: 5000021464
	525 Stk	Output Shaft
		Artikel-Code : 2516107882 Charge : 120590 B Ident - Nr. : 2516107882 Zeichnung : 2516107882 / Index: b/2/21_001283-01/23.04.2021
	525 Stk	Legierungszuschlag 20MnCrS5 HH
	358.712 Stk	Schrottzuschlag 20MnCrS5 HH
	1	FLC Magnum Box je 525 Stk
	1	Deckel für FLC MAGNUM
	10	Zwischenlagen

180331224  
5012390188  
180331515

306B4

Zuschlag nach Einsatzgewicht  
Zuschlag nach Freiem Gewicht

**KUEHNE+NAGEL S.r.l.**  
Via dei Ciclamini, snc - 70026 Modugno (BA)

05 GEN 2023

"Ricevuto con riserva di  
verifica su qualità e quantità"

Zuschlag nach Einsatzgewicht  
Zuschlag nach Freiem Gewicht

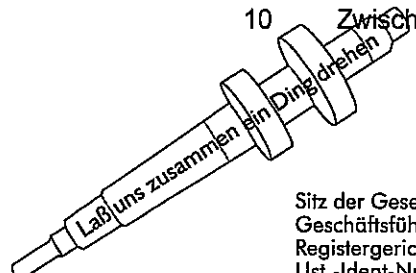

Sitz der Gesellschaft: Brandenburg a. d. Havel  
Geschäftsführer: Thomas Groß, Karl-Heinz Fussenegger  
Registergericht: Potsdam HRB 18702 P  
Ust.-Ident-Nr. DE 242506736

Volksbank Göppingen Konto: 844 070 00 (BLZ 610 605 00)  
IBAN: DE57 6106 0500 0084 4070 00, BIC: GENODES1VGP  
MBS Potsdam Konto: 360 101 502 0 (BLZ 160 500 00)  
IBAN: DE46 1605 0000 3601 0150 20, BIC: WELADED1PMB

# GROSS

Brandenburg GmbH

Groß Brandenburg GmbH · Stuttgarter Straße 23 · 14772 Brandenburg

Magna PT S.p.A.  
Abladestelle: Bari  
Via dei Ciclamini 4

I - 70026 Modugno (Bari)

Stuttgarter Straße 23  
14772 Brandenburg  
Tel. 0 33 81/2 11 14-0  
Fax 0 33 81/2 11 14-27  
brandenburg@gross-drehteile.de  
www.gross-drehteile.de

Lieferschein-Nr. : 2023000001  
Lieferscheindatum : 02.01.2023  
Lieferanten-Nr. : 100  
Kunden-Nr. : 11166  
Unser Zeichen : cm  
Seite : 2 / 12

## Lieferschein

Pos	Menge	Bestelldaten / Artikel - Benennung
-----	-------	------------------------------------

3.0		Bestellung: 550004515001 vom 27.09.2019 Bemerkung: 5000021465
-----	--	--

525 Stk Output Shaft

Artikel-Code : 2516107882  
Charge : 120590 B  
Ident - Nr. : 2516107882  
Zeichnung : 2516107882 / Index: b/2/21\_001283-01/23.04.2021

525 Stk	Legierungszuschlag 20MnCrS5 HH	Zuschlag nach Einsatzgewicht
358.712 Stk	Schrottzuschlag 20MnCrS5 HH	Zuschlag nach Freiem Gewicht
1	FLC Magnum Box	je 525 Stk
1	Deckel für FLC MAGNUM	
10	Zwischenlagen	

4.0		Bestellung: 550004515001 vom 27.09.2019 Bemerkung: 5000021466
-----	--	--

525 Stk Output Shaft

Artikel-Code : 2516107882  
Charge : 120590 B  
Ident - Nr. : 2516107882  
Zeichnung : 2516107882 / Index: b/2/21\_001283-01/23.04.2021

525 Stk	Legierungszuschlag 20MnCrS5 HH	Zuschlag nach Einsatzgewicht
358.712 Stk	Schrottzuschlag 20MnCrS5 HH	Zuschlag nach Freiem Gewicht
1	FLC Magnum Box	je 525 Stk
1	Deckel für FLC MAGNUM	
10	Zwischenlagen	

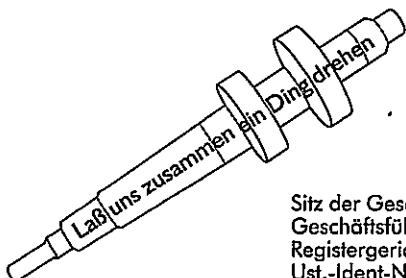

Sitz der Gesellschaft: Brandenburg a. d. Havel  
Geschäftsführer: Thomas Groß, Karl-Heinz Fussenegger  
Registergericht: Potsdam HRB 18702 P  
Ust.-Ident-Nr. DE 242506736

Volksbank Göppingen Konto: 844 070 00 (BLZ 610 605 00)  
IBAN: DE57 6106 0500 0084 4070 00, BIC: GENODES1VGP  
MBS Potsdam Konto: 360 101 502 0 (BLZ 160 500 00)  
IBAN: DE46 1605 0000 3601 0150 20, BIC: WELADED1PMB

# GROSS

Brandenburg GmbH

Groß Brandenburg GmbH · Stuttgarter Straße 23 · 14772 Brandenburg

Magna PT S.p.A.  
Abladestelle: Bari  
Via dei Ciclamini 4

I - 70026 Modugno (Bari)

Stuttgarter Straße 23  
14772 Brandenburg  
Tel. 0 33 81/2 11 14-0  
Fax 0 33 81/2 11 14-27  
brandenburg@gross-drehteile.de  
www.gross-drehteile.de

Lieferschein-Nr. : 2023000001  
Lieferscheindatum : 02.01.2023  
Lieferanten-Nr. : 100  
Kunden-Nr. : 11166  
Unser Zeichen : cm  
Seite : 3 / 12

## Lieferschein

Pos	Menge	Bestelldaten / Artikel - Benennung
5.0		Bestellung: 550004515001 vom 27.09.2019 Bemerkung: 5000021510
	525 Stk	Output Shaft
		Artikel-Code : 2516107882 Charge : 120590 B Ident - Nr. : 2516107882 Zeichnung : 2516107882 / Index: b/2/21_001283-01/23.04.2021
	525 Stk	Legierungszuschlag 20MnCrS5 HH
	358.712 Stk	Schrottzuschlag 20MnCrS5 HH
	1	FLC Magnum Box je 525 Stk
	1	Deckel für FLC MAGNUM
	10	Zwischenlagen
6.0		Bestellung: 550004515001 vom 27.09.2019 Bemerkung: 5000021511
	525 Stk	Output Shaft
		Artikel-Code : 2516107882 Charge : 120590 B Ident - Nr. : 2516107882 Zeichnung : 2516107882 / Index: b/2/21_001283-01/23.04.2021
	525 Stk	Legierungszuschlag 20MnCrS5 HH
	358.712 Stk	Schrottzuschlag 20MnCrS5 HH
	1	FLC Magnum Box je 525 Stk
	1	Deckel für FLC MAGNUM
	10	Zwischenlagen

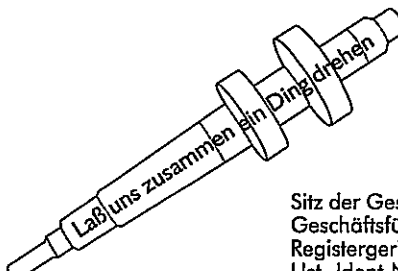
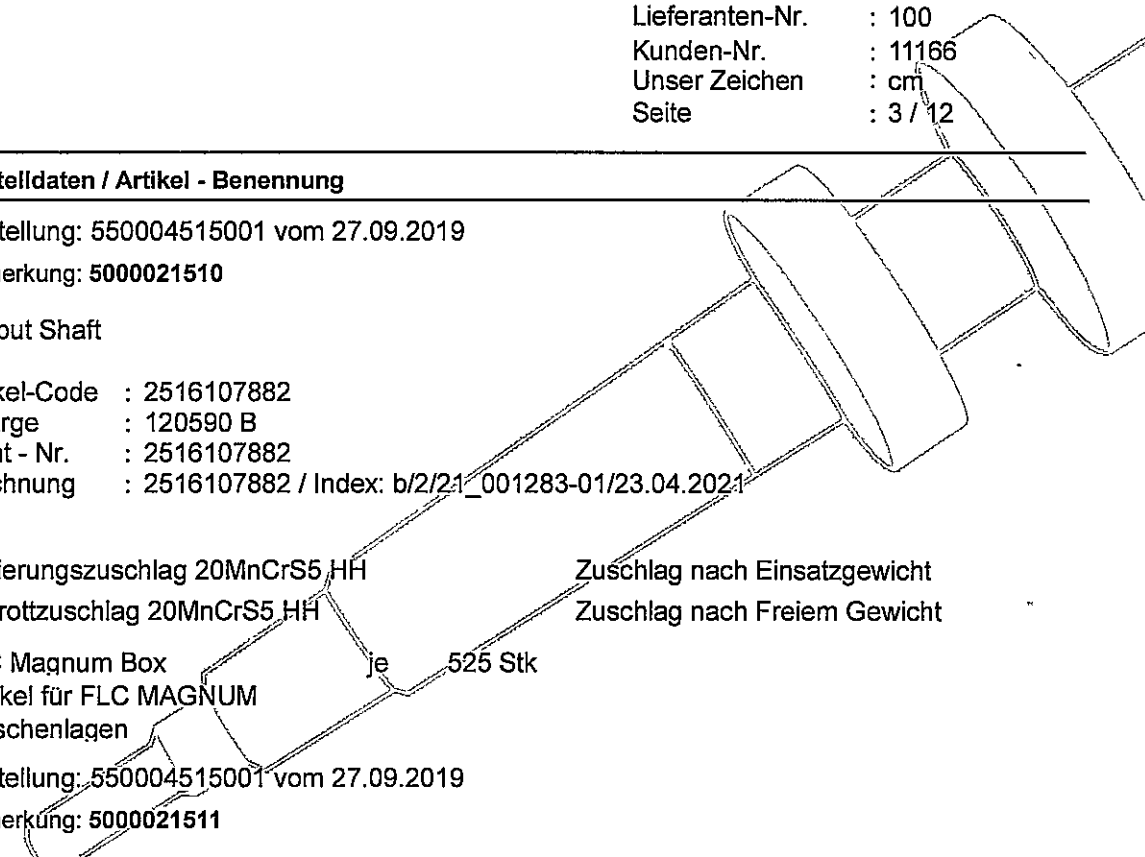

Sitz der Gesellschaft: Brandenburg a. d. Havel  
Geschäftsführer: Thomas Groß, Karl-Heinz Fussenegger  
Registergericht: Potsdam HRB 18702 P  
Ust.-Ident-Nr. DE 242506736

Volksbank Göppingen Konto: 844 070 00 (BLZ 610 605 00)  
IBAN: DE57 6106 0500 0084 4070 00, BIC: GENODE31VGP  
MBS Potsdam Konto: 360 101 502 0 (BLZ 160 500 00)  
IBAN: DE46 1605 0000 3601 0150 20, BIC: WELADED1PMB

# GROSS

Brandenburg GmbH

Groß Brandenburg GmbH · Stuttgarter Straße 23 · 14772 Brandenburg

Magna PT S.p.A.  
Abladestelle: Bari  
Via dei Ciclamini 4  
I - 70026 Modugno (Bari)

Stuttgarter Straße 23  
14772 Brandenburg  
Tel. 0 33 81/2 11 14-0  
Fax 0 33 81/2 11 14-27  
brandenburg@gross-drehteile.de  
www.gross-drehteile.de

Lieferschein-Nr. : 2023000001  
Lieferscheindatum : 02.01.2023  
Lieferanten-Nr. : 100  
Kunden-Nr. : 11166  
Unser Zeichen : cm  
Seite : 4 / 12

## Lieferschein

Pos	Menge	Bestelldaten / Artikel - Benennung
7.0		Bestellung: 550004515001 vom 27.09.2019 Bemerkung: 5000021713
	525 Stk	Output Shaft
		Artikel-Code : 2516107882 Charge : 120590 B Ident - Nr. : 2516107882 Zeichnung : 2516107882 / Index: b/2/21_001283-01/23.04.2021
	525 Stk	Legierungszuschlag 20MnCrS5 HH
	358.712 Stk	Schrottzuschlag 20MnCrS5 HH
		Zuschlag nach Einsatzgewicht Zuschlag nach Freiem Gewicht
	1	FLC Magnum Box je 525 Stk
	1	Deckel für FLC MAGNUM
	10	Zwischenlagen
8.0		Bestellung: 550004515001 vom 27.09.2019 Bemerkung: 5000021714
	525 Stk	Output Shaft
		Artikel-Code : 2516107882 Charge : 120590 B Ident - Nr. : 2516107882 Zeichnung : 2516107882 / Index: b/2/21_001283-01/23.04.2021
	525 Stk	Legierungszuschlag 20MnCrS5 HH
	358.712 Stk	Schrottzuschlag 20MnCrS5 HH
		Zuschlag nach Einsatzgewicht Zuschlag nach Freiem Gewicht
	1	FLC Magnum Box je 525 Stk
	1	Deckel für FLC MAGNUM
	10	Zwischenlagen

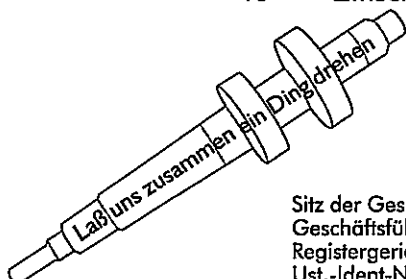

Sitz der Gesellschaft: Brandenburg a. d. Havel  
Geschäftsführer: Thomas Groß, Karl-Heinz Fussenegger  
Registergericht: Potsdam HRB 18702 P  
Ust.-Ident-Nr. DE 242506736

Volksbank Göppingen Konto: 844 070 00 (BLZ 610 605 00)  
IBAN: DE57 6106 0500 0084 4070 00, BIC: GENODE31VGP  
MBS Potsdam Konto: 360 101 502 0 (BLZ 160 500 00)  
IBAN: DE46 1605 0000 3601 0150 20, BIC: WELADED1PMB

# GROSS

Brandenburg GmbH

Groß Brandenburg GmbH · Stuttgarter Straße 23 · 14772 Brandenburg

Magna PT S.p.A.  
Abladestelle: Bari  
Via dei Ciclamini 4

I - 70026 Modugno (Bari)

Stuttgarter Straße 23  
14772 Brandenburg  
Tel. 0 33 81/2 11 14-0  
Fax 0 33 81/2 11 14-27  
brandenburg@gross-drehteile.de  
www.gross-drehteile.de

Lieferschein-Nr. : **2023000001**  
Lieferscheindatum : 02.01.2023  
Lieferanten-Nr. : 100  
Kunden-Nr. : 11166  
Unser Zeichen : cm  
Seite : 5 / 12

## Lieferschein

Pos	Menge	Bestelldaten / Artikel - Benennung
9.0		Bestellung: 550004515001 vom 27.09.2019 Bemerkung: <b>5000021715</b>
	525 Stk	Output Shaft
		Artikel-Code : 2516107882 Charge : 120590 B Ident - Nr. : 2516107882 Zeichnung : 2516107882 / Index: b/2/21_001283-01/23.04.2021
	525 Stk	Legierungszuschlag 20MnCrS5 HH
	358.712 Stk	Schrottzuschlag 20MnCrS5 HH
	1	FLC Magnum Box je 525 Stk
	1	Deckel für FLC MAGNUM
	10	Zwischenlagen
10.0		Bestellung: 550004515001 vom 27.09.2019 Bemerkung: <b>5000021716</b>
	525 Stk	Output Shaft
		Artikel-Code : 2516107882 Charge : 120590 B Ident - Nr. : 2516107882 Zeichnung : 2516107882 / Index: b/2/21_001283-01/23.04.2021
	525 Stk	Legierungszuschlag 20MnCrS5 HH
	358.712 Stk	Schrottzuschlag 20MnCrS5 HH
	1	FLC Magnum Box je 525 Stk
	1	Deckel für FLC MAGNUM
	10	Zwischenlagen

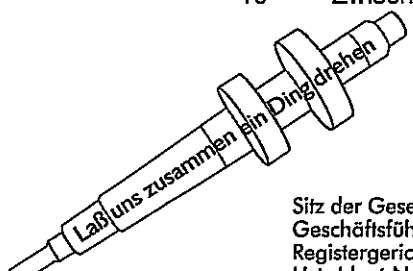

Sitz der Gesellschaft: Brandenburg a. d. Havel  
Geschäftsführer: Thomas Groß, Karl-Heinz Fussenegger  
Registergericht: Potsdam HRB 18702 P  
Ust.-Ident-Nr. DE 242506736

Volksbank Göppingen Konto: 844 070 00 (BLZ 610 605 00)  
IBAN: DE57 6106 0500 0084 4070 00, BIC: GENODES1VGP  
MBS Potsdam Konto: 360 101 502 0 (BLZ 160 500 00)  
IBAN: DE46 1605 0000 3601 0150 20, BIC: WELADED1PMB

# GROSS

Brandenburg GmbH

Groß Brandenburg GmbH · Stuttgarter Straße 23 · 14772 Brandenburg

Magna PT S.p.A.  
Abladestelle: Bari  
Via dei Ciclamini 4

I - 70026 Modugno (Bari)

Stuttgarter Straße 23  
14772 Brandenburg  
Tel. 0 33 81/2 11 14-0  
Fax 0 33 81/2 11 14-27  
brandenburg@gross-drehteile.de  
www.gross-drehteile.de

Lieferschein-Nr. : 2023000001  
Lieferscheindatum : 02.01.2023  
Lieferanten-Nr. : 100  
Kunden-Nr. : 11166  
Unser Zeichen : cm  
Seite : 6 / 12

## Lieferschein

Pos	Menge	Bestelldaten / Artikel - Benennung
11.0		Bestellung: 550004515001 vom 27.09.2019 Bemerkung: 5000021717
	525 Stk	Output Shaft
		Artikel-Code : 2516107882 Charge : 120590 B Ident - Nr. : 2516107882 Zeichnung : 2516107882 / Index: b/2/21_001283-01/23.04.2021
	525 Stk	Legierungszuschlag 20MnCrS5 HH
	358.712 Stk	Schrottzuschlag 20MnCrS5 HH
	1	FLC Magnum Box je 525 Stk
	1	Deckel für FLC MAGNUM
	10	Zwischenlagen
12.0		Bestellung: 550004515001 vom 27.09.2019 Bemerkung: 5000021748
	525 Stk	Output Shaft
		Artikel-Code : 2516107882 Charge : 120590 B Ident - Nr. : 2516107882 Zeichnung : 2516107882 / Index: b/2/21_001283-01/23.04.2021
	525 Stk	Legierungszuschlag 20MnCrS5 HH
	358.712 Stk	Schrottzuschlag 20MnCrS5 HH
	1	FLC Magnum Box je 525 Stk
	1	Deckel für FLC MAGNUM
	10	Zwischenlagen

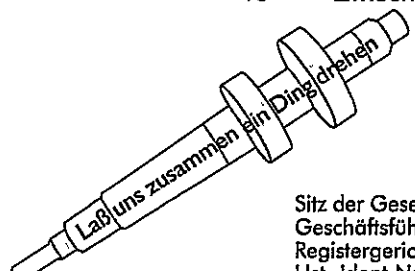

Sitz der Gesellschaft: Brandenburg a. d. Havel  
Geschäftsführer: Thomas Groß, Karl-Heinz Fussenegger  
Registergericht: Potsdam HRB 18702 P  
Ust.-Ident-Nr. DE 242506736

Volksbank Göppingen Konto: 844 070 00 (BLZ 610 605 00)  
IBAN: DE57 6106 0500 0084 4070 00, BIC: GENODES1VGP  
MBS Potsdam Konto: 360 101 502 0 (BLZ 160 500 00)  
IBAN: DE46 1605 0000 3601 0150 20, BIC: WELADED1PMB

# GROSS

Brandenburg GmbH

Groß Brandenburg GmbH · Stuttgarter Straße 23 · 14772 Brandenburg

Magna PT S.p.A.  
Abladestelle: Bari  
Via dei Ciclamini 4

I - 70026 Modugno (Bari)

Stuttgarter Straße 23  
14772 Brandenburg  
Tel. 0 33 81/2 11 14-0  
Fax 0 33 81/2 11 14-27  
brandenburg@gross-drehteile.de  
www.gross-drehteile.de

Lieferschein-Nr. : **2023000001**  
Lieferscheindatum : 02.01.2023  
Lieferanten-Nr. : 100  
Kunden-Nr. : 11166  
Unser Zeichen : cm  
Seite : 7 / 12

## Lieferschein

Pos	Menge	Bestelldaten / Artikel - Benennung
13.0		Bestellung: 550004515001 vom 27.09.2019 Bemerkung: <b>5000021749</b>
	525 Stk	Output Shaft
		Artikel-Code : 2516107882 Charge : 120590 B Ident - Nr. : 2516107882 Zeichnung : 2516107882 / Index: b/2/21_001283-01/23.04.2021
	525 Stk	Legierungszuschlag 20MnCrS5 HH
	358.712 Stk	Schrottzuschlag 20MnCrS5 HH
	1	FLC Magnum Box je 525 Stk
	1	Deckel für FLC MAGNUM
	10	Zwischenlagen
14.0		Bestellung: 550004515001 vom 27.09.2019 Bemerkung: <b>5000021750</b>
	525 Stk	Output Shaft
		Artikel-Code : 2516107882 Charge : 120590 B Ident - Nr. : 2516107882 Zeichnung : 2516107882 / Index: b/2/21_001283-01/23.04.2021
	525 Stk	Legierungszuschlag 20MnCrS5 HH
	358.712 Stk	Schrottzuschlag 20MnCrS5 HH
	1	FLC Magnum Box je 525 Stk
	1	Deckel für FLC MAGNUM
	10	Zwischenlagen

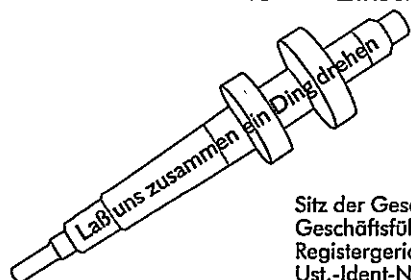

Sitz der Gesellschaft: Brandenburg a. d. Havel  
Geschäftsführer: Thomas Groß, Karl-Heinz Fussenegger  
Registergericht: Potsdam HRB 18702 P  
Ust.-Ident-Nr. DE 242506736

Volksbank Göppingen Konto: 844 070 00 (BLZ 610 605 00)  
IBAN: DE57 6106 0500 0084 4070 00, BIC: GENODES1VGP  
MBS Potsdam Konto: 360 101 502 0 (BLZ 160 500 00)  
IBAN: DE46 1605 0000 3601 0150 20, BIC: WELADED1PMB

# GROSS

Brandenburg GmbH

Groß Brandenburg GmbH · Stuttgarter Straße 23 · 14772 Brandenburg

Magna PT S.p.A.  
Abladestelle: Bari  
Via dei Ciclamini 4

I - 70026 Modugno (Bari)

Stuttgarter Straße 23  
14772 Brandenburg  
Tel. 0 33 81/2 11 14-0  
Fax 0 33 81/2 11 14-27  
brandenburg@gross-drehteile.de  
www.gross-drehteile.de

Lieferschein-Nr. : 2023000001  
Lieferscheindatum : 02.01.2023  
Lieferanten-Nr. : 100  
Kunden-Nr. : 11166  
Unser Zeichen : cm  
Seite : 8 / 12

## Lieferschein

Pos	Menge	Bestelldaten / Artikel - Benennung
15.0		Bestellung: 550004515001 vom 27.09.2019 Bemerkung: 5000021758
	525 Stk	Output Shaft
		Artikel-Code : 2516107882 Charge : 120590 B Ident - Nr. : 2516107882 Zeichnung : 2516107882 / Index: b/2/21_001283-01/23.04.2021
	525 Stk	Legierungszuschlag 20MnCrS5 HH
	358.712 Stk	Schrottzuschlag 20MnCrS5 HH
		Zuschlag nach Einsatzgewicht Zuschlag nach Freiem Gewicht
	1	FLC Magnum Box je 525 Stk
	1	Deckel für FLC MAGNUM
	10	Zwischenlagen
16.0		Bestellung: 550004515001 vom 27.09.2019 Bemerkung: 5000021759
	525 Stk	Output Shaft
		Artikel-Code : 2516107882 Charge : 120590 B Ident - Nr. : 2516107882 Zeichnung : 2516107882 / Index: b/2/21_001283-01/23.04.2021
	525 Stk	Legierungszuschlag 20MnCrS5 HH
	358.712 Stk	Schrottzuschlag 20MnCrS5 HH
		Zuschlag nach Einsatzgewicht Zuschlag nach Freiem Gewicht
	1	FLC Magnum Box je 525 Stk
	1	Deckel für FLC MAGNUM
	10	Zwischenlagen

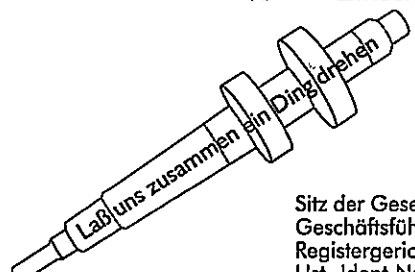

Sitz der Gesellschaft: Brandenburg a. d. Havel  
Geschäftsführer: Thomas Groß, Karl-Heinz Fussenegger  
Registergericht: Potsdam HRB 18702 P  
Ust.-Ident-Nr. DE 242506736

Volksbank Göppingen Konto: 844 070 00 (BLZ 610 605 00)  
IBAN: DE57 6106 0500 0084 4070 00, BIC: GENODESTVGP  
MBS Potsdam Konto: 360 101 502 0 (BLZ 160 500 00)  
IBAN: DE46 1605 0000 3601 0150 20, BIC: WELADED1PMB



# GROSS

Brandenburg GmbH

Groß Brandenburg GmbH · Stuttgarter Straße 23 · 14772 Brandenburg

Magna PT S.p.A.  
Abladestelle: Bari  
Via dei Ciclamini 4

I - 70026 Modugno (Bari)

Stuttgarter Straße 23  
14772 Brandenburg  
Tel. 0 33 81/2 11 14-0  
Fax 0 33 81/2 11 14-27  
brandenburg@gross-drehteile.de  
www.gross-drehteile.de

Lieferschein-Nr. : 2023000001  
Lieferscheindatum : 02.01.2023  
Lieferanten-Nr. : 100  
Kunden-Nr. : 11166  
Unser Zeichen : cm  
Seite : 9 / 12

## Lieferschein

Pos	Menge	Bestelldaten / Artikel - Benennung
17.0		Bestellung: 550004515001 vom 27.09.2019 Bemerkung: 5000021806
	525 Stk	Output Shaft
		Artikel-Code : 2516107882 Charge : 120590 B Ident - Nr. : 2516107882 Zeichnung : 2516107882 / Index: b/2/21_001283-01/23.04.2021
	525 Stk	Legierungszuschlag 20MnCrS5 HH
	358.712 Stk	Schrottzuschlag 20MnCrS5 HH
	1	FLC Magnum Box je 525 Stk
	1	Deckel für FLC MAGNUM
	10	Zwischenlagen
18.0		Bestellung: 550004515001 vom 27.09.2019 Bemerkung: 5000021807
	525 Stk	Output Shaft
		Artikel-Code : 2516107882 Charge : 120590 B Ident - Nr. : 2516107882 Zeichnung : 2516107882 / Index: b/2/21_001283-01/23.04.2021
	525 Stk	Legierungszuschlag 20MnCrS5 HH
	358.712 Stk	Schrottzuschlag 20MnCrS5 HH
	1	FLC Magnum Box je 525 Stk
	1	Deckel für FLC MAGNUM
	10	Zwischenlagen

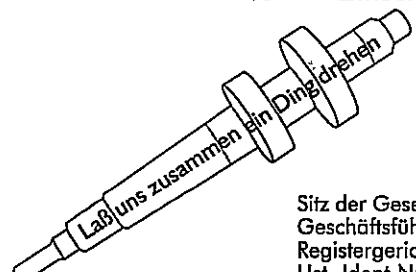

Sitz der Gesellschaft: Brandenburg a. d. Havel  
Geschäftsführer: Thomas Groß, Karl-Heinz Fussenegger  
Registergericht: Potsdam HRB 18702 P  
Ust.-Ident-Nr. DE 242506736

Volksbank Göppingen Konto: 844 070 00 (BLZ 610 605 00)  
IBAN: DE57 6106 0500 0084 4070 00, BIC: GENODE31VGP  
MBS Potsdam Konto: 360 101 502 0 (BLZ 160 500 00)  
IBAN: DE46 1605 0000 3601 0150 20, BIC: WELADED1PMB

# GROSS

Brandenburg GmbH

Groß Brandenburg GmbH · Stuttgarter Straße 23 · 14772 Brandenburg

Magna PT S.p.A.  
Abladestelle: Bari  
Via dei Ciclamini 4

I - 70026 Modugno (Bari)

Stuttgarter Straße 23  
14772 Brandenburg  
Tel. 0 33 81/2 11 14-0  
Fax 0 33 81/2 11 14-27  
brandenburg@gross-drehteile.de  
www.gross-drehteile.de

Lieferschein-Nr. : 2023000001  
Lieferscheindatum : 02.01.2023  
Lieferanten-Nr. : 100  
Kunden-Nr. : 11166  
Unser Zeichen : cm  
Seite : 10 / 12

## Lieferschein

Pos	Menge	Bestelldaten / Artikel - Benennung
19.0		Bestellung: 550004515001 vom 27.09.2019 Bemerkung: 5000021808
	525 Stk	Output Shaft
		Artikel-Code : 2516107882 Charge : 120590 B Ident - Nr. : 2516107882 Zeichnung : 2516107882 / Index: b/2/21_001283-01/23.04.2021
	525 Stk	Legierungszuschlag 20MnCrS5 HH
	358.712 Stk	Schrottzuschlag 20MnCrS5 HH
	1	FLC Magnum Box je 525 Stk
	1	Deckel für FLC MAGNUM
	10	Zwischenlagen
20.0		Bestellung: 550004515001 vom 27.09.2019 Bemerkung: 5000021809
	525 Stk	Output Shaft
		Artikel-Code : 2516107882 Charge : 120590 B Ident - Nr. : 2516107882 Zeichnung : 2516107882 / Index: b/2/21_001283-01/23.04.2021
	525 Stk	Legierungszuschlag 20MnCrS5 HH
	358.712 Stk	Schrottzuschlag 20MnCrS5 HH
	1	FLC Magnum Box je 525 Stk
	1	Deckel für FLC MAGNUM
	10	Zwischenlagen

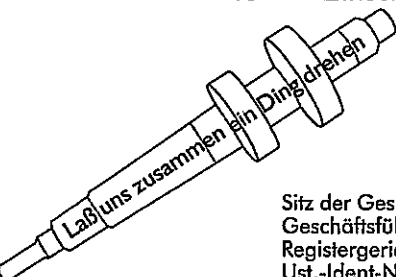

Sitz der Gesellschaft: Brandenburg a. d. Havel  
Geschäftsführer: Thomas Groß, Karl-Heinz Fussenegger  
Registergericht: Potsdam HRB 18702 P  
Ust.-Ident-Nr. DE 242506736

Volksbank Göppingen Konto: 844 070 00 (BLZ 610 605 00)  
IBAN: DE57 6106 0500 0084 4070 00, BIC: GENODE31VGP  
MBS Potsdam Konto: 360 101 502 0 (BLZ 160 500 00)  
IBAN: DE46 1605 0000 3601 0150 20, BIC: WELADED1PMB

# GROSS

Brandenburg GmbH

Groß Brandenburg GmbH · Stuttgarter Straße 23 · 14772 Brandenburg

Magna PT S.p.A.  
Abladestelle: Bari  
Via dei Ciclamini 4

I - 70026 Modugno (Bari)

Stuttgarter Straße 23  
14772 Brandenburg  
Tel. 0 33 81/2 11 14-0  
Fax 0 33 81/2 11 14-27  
brandenburg@gross-drehteile.de  
www.gross-drehteile.de

Lieferschein-Nr. : 2023000001  
Lieferscheindatum : 02.01.2023  
Lieferanten-Nr. : 100  
Kunden-Nr. : 11166  
Unser Zeichen : cm  
Seite : 11 / 12

## Lieferschein

Pos	Menge	Bestelldaten / Artikel - Benennung
21.0		Bestellung: 550004515001 vom 27.09.2019 Bemerkung: 5000021810
	525 Stk	Output Shaft
		Artikel-Code : 2516107882 Charge : 120590 B Ident - Nr. : 2516107882 Zeichnung : 2516107882 / Index: b/2/21_001283-01/23.04.2021
	525 Stk	Legierungszuschlag 20MnCrS5 HH
	358.712 Stk	Schrottzuschlag 20MnCrS5 HH
	1	FLC Magnum Box je 525 Stk
	1	Deckel für FLC MAGNUM
	10	Zwischenlagen
22.0		Bestellung: 550004515001 vom 27.09.2019 Bemerkung: 5000021811
	525 Stk	Output Shaft
		Artikel-Code : 2516107882 Charge : 120590 B Ident - Nr. : 2516107882 Zeichnung : 2516107882 / Index: b/2/21_001283-01/23.04.2021
	525 Stk	Legierungszuschlag 20MnCrS5 HH
	358.712 Stk	Schrottzuschlag 20MnCrS5 HH
	1	FLC Magnum Box je 525 Stk
	1	Deckel für FLC MAGNUM
	10	Zwischenlagen

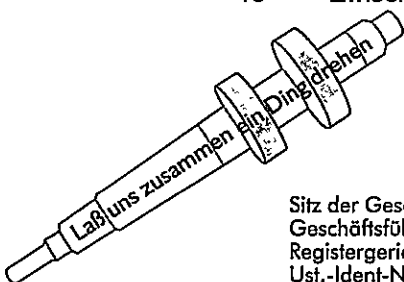

Sitz der Gesellschaft: Brandenburg a. d. Havel  
Geschäftsführer: Thomas Groß, Karl-Heinz Fussenegger  
Registergericht: Potsdam HRB 18702 P  
Ust.-Ident-Nr. DE 242506736

Volksbank Göppingen Konto: 844 070 00 (BLZ 610 605 00)  
IBAN: DE57 6106 0500 0084 4070 00, BIC: GENODES1VGP  
MBS Potsdam Konto: 360 101 502 0 (BLZ 160 500 00)  
IBAN: DE46 1605 0000 3601 0150 20, BIC: WELADED1PMB

# GROSS

Brandenburg GmbH

Groß Brandenburg GmbH · Stuttgarter Straße 23 · 14772 Brandenburg

Magna PT S.p.A.  
Abladestelle: Bari  
Via dei Ciclamini 4  
I - 70026 Modugno (Bari)

Stuttgarter Straße 23  
14772 Brandenburg  
Tel. 0 33 81/2 11 14-0  
Fax 0 33 81/2 11 14-27  
brandenburg@gross-drehteile.de  
www.gross-drehteile.de

Lieferschein-Nr. : **2023000001**  
Lieferscheindatum : 02.01.2023  
Lieferanten-Nr. : 100  
Kunden-Nr. : 11166  
Unser Zeichen : cm  
Seite : 12 / 12

## Lieferschein

Gesamtgewicht : 20.785 kg brutto / 19.058 kg netto  
Spedition : Schweitzer  
Versandbedingung : Abholung  
Lieferbedingung : ex work

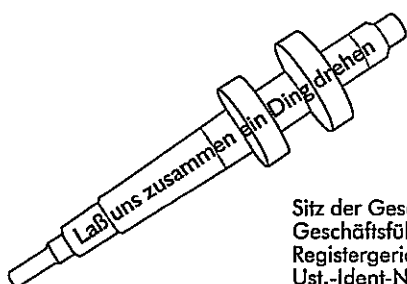
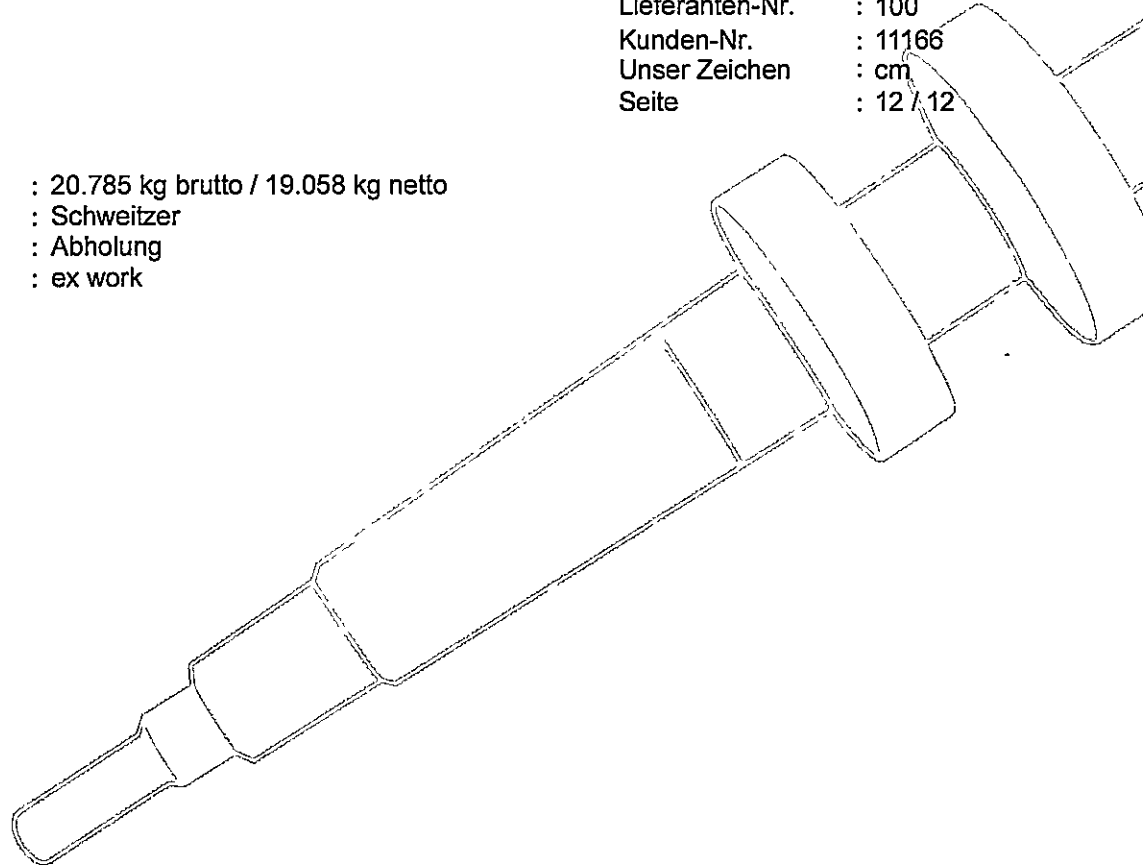

Sitz der Gesellschaft: Brandenburg a. d. Havel  
Geschäftsführer: Thomas Groß, Karl-Heinz Fussenegger  
Registergericht: Potsdam HRB 18702 P  
Ust.-Ident-Nr. DE 242506736

Volksbank Göppingen Konto: 844 070 00 (BLZ 610 605 00)  
IBAN: DE57 6106 0500 0084 4070 00, BIC: GENODE31VGP  
MBS Potsdam Konto: 360 101 502 0 (BLZ 160 500 00)  
IBAN: DE46 1605 0000 3601 0150 20, BIC: WELADED1PMB



# Hirschvogel Umformtechnik

Dr.-Manfred-Hirschvogel-Straße 6  
86920 Denklingen, Germany

Telefon +49 8243 291-0  
Telefax +49 8243 991-001

hug@hirschvogel.com  
www.hirschvogel.com

Ein Unternehmen der  
Hirschvogel Group

Hirschvogel Umformtechnik GmbH  
Dr.-Manfred-Hirschvogel-Straße 6 · 86920 Denklingen  
Gross Brandenburg GmbH  
Stuttgarter Straße 23  
14772 Brandenburg an der Havel

## Abnahmeprüfzeugnis 3.1 EN 10204: 2005-01

Kunden-Nr. Customer No. Np. du client	Nr. No. No.	Datum Date Date
15191	83080251	21.11.2022
5) Lieferer-Nr. Supplier No. Code fournisseur	Lieferschein Delivery note Bon de livraison	Datum Date Date

10) Ihr Zeichen Your Reference Votre référence	11) Bestellung/Order/Commande	10) Zusatzdaten des Bestellers Additional Customer Data Indic. complém. client	12) Unsere Abteilung Our Department Notre département	13) Tel./Fax Durchwahl Phone/Fax Extension Tél./Fax intéme	14) Unsere Auftrags-Nr. Our Order No. Notre ordre no.
	2020000726 18.05.2020		HUG-LGT/KanC	2350 / 092	30080886
19) Versandart/Way of Shipment/Mode d'expédition	20) unfrei unpaid port d'o	21) Verpackungsart Packing Mode d'emballage	22) Versandzeichen Shipping Marks Identification de l'envoi	23) Gesamtgewicht kg/ Weight kgs / Poids kg	
Spedition HIVO BIS Transport GmbH		X	s. Belegnr.	brutto/gross/brut 23.386	netto/net/net 21.312
25) Versandanschrift/Shipping Address/Adresse d'expédition				26) Abladestelle/Unload Location/Lieu de déchargement	
Gross Brandenburg GmbH Stuttgarter Straße 23 14772 Brandenburg an der Havel					

27) Pos. Item Poste	28) Material/Tel.-Nr. Customer Part No. Référence du client	29) Material/Material/Référence Bezeichnung/Description/Description Produktionscharge/Production batch/Lot du production	30) Menge Quantity Quantité	31) Einheit Unit Unité																																			
010	2516046491 00 HIRSCHVOGEL DEW 120590 9	114412-00 Abtriebswelle - Serie 659816 20MnCrS5	7.680	St																																			
<table border="0"> <thead> <tr> <th>Merkmal</th> <th>Einheit</th> <th>Wert</th> <th>Untergrenze</th> <th>Obergrenze</th> </tr> </thead> <tbody> <tr> <td>Summe Cu + 10*Sn</td> <td>%</td> <td>0,2500</td> <td>0,0000</td> <td>0,5000</td> </tr> <tr> <td>Verhältnis Al / N</td> <td></td> <td>3,3</td> <td>2,0</td> <td></td> </tr> <tr> <td>Erschmelzungsart</td> <td></td> <td>E - Elektrostahl</td> <td></td> <td></td> </tr> <tr> <td>Verformungsgrad</td> <td></td> <td>40,0</td> <td>8,0</td> <td></td> </tr> <tr> <td>Korngröße</td> <td></td> <td>8</td> <td></td> <td></td> </tr> <tr> <td>RHG K3 (Oxide)</td> <td></td> <td>&lt; 30,00</td> <td></td> <td></td> </tr> </tbody> </table>					Merkmal	Einheit	Wert	Untergrenze	Obergrenze	Summe Cu + 10*Sn	%	0,2500	0,0000	0,5000	Verhältnis Al / N		3,3	2,0		Erschmelzungsart		E - Elektrostahl			Verformungsgrad		40,0	8,0		Korngröße		8			RHG K3 (Oxide)		< 30,00		
Merkmal	Einheit	Wert	Untergrenze	Obergrenze																																			
Summe Cu + 10*Sn	%	0,2500	0,0000	0,5000																																			
Verhältnis Al / N		3,3	2,0																																				
Erschmelzungsart		E - Elektrostahl																																					
Verformungsgrad		40,0	8,0																																				
Korngröße		8																																					
RHG K3 (Oxide)		< 30,00																																					
<b>Chemische Zusammensetzung / Schmelzanalyse</b>																																							
C 0,2100 %	Si 0,1000 %	Mn 1,3000 %	P 0,0100 %	S 0,0240 %																																			
Cr 1,1300 %	Mo 0,0400 %	Ni 0,1200 %	Cu 0,1300 %	Sn 0,0120 %																																			
Al 0,0370 %	V < 0,010 %	Ti < 0,001 %	B < 0,0002 %	Nb 0,004 %																																			
Ca 0,0015 %	N 0,0113 %	Pb < 0,002 %	As 0,0037 %	Sb < 0,002 %																																			
O 0,0004 %	H < 2,50 ppm																																						
<b>Härtbarkeit</b>																																							
mm	1,5	3	5	7	9	11	13	15																															
HRC	46,0	46,0	44,0	41,0	38,0	35,0	34,0	32,0																															

Dieses Zeugnis wurde maschinell erstellt und ist gemäß EN 10204 ohne Unterschrift gültig.  
Abnahmebeauftragter: B. Kast / QMW

BTV Bank, Memmingen, Währung: EUR, IBAN: DE13 7201 2300 0732 0973 00, BIC: BTVADE61XXX  
Sparkasse Oberland, Weilheim, Währung: EUR, IBAN: DE85 7035 1030 0005 3178 05, BIC: BYLADEM1WHM  
Bayern LB, München, Währung: EUR, IBAN: DE28 7005 0000 0004 1695 46, BIC: BYLADEMXXX  
Deutsche Bank AG, München, Währung: EUR, IBAN: DE12 7007 0010 0926 0811 00, BIC: DEUTDEMMXXX  
HSBC Trinkaus & Burkhardt, Düsseldorf, Währung: EUR, IBAN: DE52 3003 0880 0700 5650 09, BIC: TUBDDE33XXX  
BW-Bank, Stuttgart, Währung: USD, IBAN: DE05 6005 0101 7482 1003 01, BIC: SOLADEST600

Hirschvogel Umformtechnik GmbH  
Sitz Denklingen  
Amtsgericht Augsburg HRB 23817  
Geschäftsführer:  
Jörg Rückauf (Vorsitzender),  
Walter Bauer, Dr. Dirk Landgrebe

Wiederholruck



# Hirschvogel Umformtechnik

Dr.-Manfred-Hirschvogel-Straße 6  
86920 Denklingen, Germany

Telefon +49 8243 291-0  
Telefax +49 8243 991-001  
hug@hirschvogel.com  
www.hirschvogel.com

Ein Unternehmen der  
Hirschvogel Group

Hirschvogel Umformtechnik GmbH  
Dr.-Manfred-Hirschvogel-Straße 6 · 86920 Denklingen  
Gross Brandenburg GmbH  
Stuttgarter Straße 23  
14772 Brandenburg an der Havel

## Abnahmeprüfzeugnis 3.1 EN 10204: 2005-01

Kunden-Nr. Customer No. No. du client	Nr. No. No.	Datum Date Date
15191	83083309	23.11.2022
5) Lieferer-Nr. Supplier No. Code fournisseur	Lieferschein Delivery note Bon de livraison	Datum Date Date

10) Ihr Zeichen Your Reference Votre référence	11) Bestellung/Order/Commande	10) Zusatzdaten des Bestellers Additional Customer Data Indic. complém. client	12) Unsere Abteilung Our Department Notre département	13) Tel./Fax Durchwahl Phone/Fax Extension Tél./Fax Intème	14) Unsere Auftrags-Nr. Our Order No. Notre ordre no.
	2020000726 18.05.2020		HUG-LGT/SchC	1510 / 092	30080886
19) Versandart/Way of Shipment/Mode d'expédition	20) frei paid franco	20) unfrei unpaid port dd	21) Verpackungart Packing Mode d'emballage	22) Versandzeichen Shipping Marks Identification de l'envoi	23) Gesamtgewicht kg/Weight kgs / Poids kg
Spedition HIVO BIS Transport GmbH		X		s. Belegnr.	brutto/gross/brut 23.386 netto/net/net 21.312
25) Versandanschrift/Shipping Address/Adresse d'expédition					26) Abladestelle/Unload Location/Lieu de déchargement
Gross Brandenburg GmbH Stuttgarter Straße 23 14772 Brandenburg an der Havel					

27) Pos. Item Poste	28) Material/Teil-Nr. Customer Part No. Référence du client	29) Material/Material/Référence Bezeichnung/Description/Description Produktionscharge/Production batch/Lot du production	30) Menge Quantity Quantité	31) Einheit Unit Unité
010	2516046491 00 HIRSCHVOGEL DEW 120590 9	114412-00 Abtriebswelle - Serie 659816 20MnCrS5	7.680	St

Merkmal	Einheit	Wert	Untergrenze	Obergrenze
Summe Cu + 10*Sn	%	0,2500	0,0000	0,5000
Verhältnis Al / N		3,3	2,0	
Erschmelzungsart		E - Elektrostahl		
Verformungsgrad		40,0	8,0	
Korngröße		8		
RHG K3 (Oxide)		< 30,00		

### Chemische Zusammensetzung / Schmelzanalyse

C 0,2100 %	Si 0,1000 %	Mn 1,3000 %	P 0,0100 %	S 0,0240 %
Cr 1,1300 %	Mo 0,0400 %	Ni 0,1200 %	Cu 0,1300 %	Sn 0,0120 %
Al 0,0370 %	V < 0,010 %	Ti < 0,001 %	B < 0,0002 %	Nb 0,004 %
Ca 0,0015 %	N 0,0113 %	Pb < 0,002 %	As 0,0037 %	Sb < 0,002 %
O 0,0004 %	H < 2,50 ppm			

### Härtbarkeit

mm	1,5	3	5	7	9	11	13	15
HRC	46,0	46,0	44,0	41,0	38,0	35,0	34,0	32,0

Dieses Zeugnis wurde maschinell erstellt und ist gemäß EN 10204 ohne Unterschrift gültig.  
Abnahmebeauftragter: B. Kast / QMW

BTV Bank, Memmingen, Währung: EUR, IBAN: DE13 7201 2300 0732 0973 00, BIC: BTVDE61XXX  
Sparkasse Oberland, Weßhelm, Währung: EUR, IBAN: DE85 7035 1030 0005 3178 05, BIC: BYLADEM1WHM  
Bayern LB, München, Währung: EUR, IBAN: DE28 7005 0000 0004 1695 46, BIC: BYLADEMXXX  
Deutsche Bank AG, München, Währung: EUR, IBAN: DE12 7007 0010 0926 0811 00, BIC: DEUTDE33XXX  
HSBC Trinkaus & Burkhardt, Düsseldorf, Währung: EUR, IBAN: DE52 3003 0880 0700 5650 09, BIC: TUBDDE33XXX  
BW-Bank, Stuttgart, Währung: USD, IBAN: DE05 6005 0101 7482 1003 01, BIC: SOLADE33000

Hirschvogel Umformtechnik GmbH  
Sitz Denklingen  
Amtsgericht Augsburg HRB 23817  
Geschäftsführer:  
Jörg Rückauf (Vorsitzender),  
Walter Bauer, Dr. Dirk Landgrebe



seit über  
**57**  
Jahren



Ludwigsburg, 03.01.2023  
Seite 1 von 1



23-00027

**CMR-Frachtbrief**

Sendung-Nr.: 23-00027 vom 02.01.2023

<b>1 Absender / Expéditeur</b> <b>Gross Brandenburg GmbH</b> <b>Stuttgarter Strasse 23</b> <b>14772 Brandenburg</b>		<b>INTERNATIONALER FRACHTBRIEF</b> <b>LETTRE DE VOITURE INTERNATIONALE</b> <b>CMR</b> <small>Diese Beförderung unterliegt trotz einer gegentelligen Abmachung den Bestimmungen des Übereinkommens über den Beförderungsvertrag im Intern. Straßengüterverkehr (CMR).          Ce transport est soumis, nonobstant toute clause contraire, à la Convention relative au contrat de transport international des marchandises par route (MR).</small>			
<b>2 Empfänger / Destinataire</b> <b>MAGNA PT S.p.A.</b> <b>VIA DEI CICLAMINI, 4</b> <b>70026 MODUGNO</b> <b>ITALIEN</b>		<b>6 Frachtführer / Transporteur</b> <b>SCHWEITZER GmbH &amp; Co.</b> <b>Intern. Spedition KG</b> <b>Carl-Benz-Straße 23</b> <b>71634 Ludwigsburg</b> <b>Benutzte Gen.-Nr.:</b> <b>D-08-019-G-0158</b>			
<b>3 Auslieferungsort des Gutes / Lieu prévu pour la livraison de la marchandise</b> <b>Ort / Lieu MODUGNO</b> <b>Land / Pays Italien</b> <b>Zeit / Temps</b> <b>Datum / Date 05.01.2023</b>		<b>7 Nachfolgender Frachtführer / Transporteurs successifs</b>			
<b>4 Ort und Tag der Übernahme / Lieu et date de la prise en charge de la marchandise</b> <b>Ort / Lieu Brandenburg</b> <b>Land / Pays Deutschland</b> <b>Zeit / Temps</b> <b>Datum / Date 02.01.2023</b>		<b>8 Vorbehalte und Bemerkungen des Frachtführer / Réerves et observations des transporteurs</b>			
<b>5 Beigefügte Dokumente / Documents annexes</b>					
<b>9 Pos. No.</b> <b>10 Zeichen/Nr. Marques et numéros</b> <b>1</b> <b>2023000001 + 002</b>	<b>11 Anzahl der LM. Nombre des colis</b> <b>25</b>	<b>12 Art der Verpackung Mode d'emballage</b> <b>COLLI</b>	<b>13 Bezeichnung des Gutes Nature de la marchandise</b> <b>Getriebeteile</b>	<b>14 Gewicht, kg Poids, kg</b> <b>23.228</b>	<b>15 Umfang cbm</b> <b>73,58</b>
<b>Summe:</b> <b>Total</b>		<b>25,00 COLLI</b>		<b>23.228,00</b>	
<b>16 Anweisungen des Absenders</b>		<b>17 Angaben zur Ermittlung der Tarifkilometer mit Grenzübergängen</b> von _____ bis _____ km			
<b>18 Frachtzahlungsanweisung / Prescription d'affranchissement</b> <b>unfrei - Rechnung an Empfänger</b>		<b>21 Besondere Vereinbarungen / Conventions particulieres</b> <b>Übernahmebestätigung des Fahrers: Die Sendung wurde vollständig und in äusserlich guter Beschaffenheit übernommen. Die Ladungssicherung ist gemäss der gesetzlichen Vorgaben durch den Fahrer erfolgt.</b>			
<b>19 Kfz Amtliches Kennzeichen Nutzlast in t</b> Anhänger Fahrer					
<b>22 Benützer Grenzübergang</b>		<b>27 Gut 23-00027 empfangen am</b> <b>Datum / Date</b> <b>Réception des marchandises le</b> <b>MAGNA PT S.p.A.</b> <b>Via dei Ciclamini, snr. - 70026 Modugno (BA)</b> <b>I-70026 MODUGNO</b> <b>05 GEN 2023</b> <b>"Ricevuto con riserva di verifica su qualità e quantità"</b>			
<b>20 Gross Brandenburg GmbH</b> <b>D-14772 Brandenburg</b> Unterschrift und Stempel des Absenders Signature et timbre l'expéditeur		<b>23 SCHWEITZER GmbH &amp; Co.</b> <b>D-71634 Ludwigsburg</b> Unterschrift und Stempel des Frachtführers Signature et timbre du transporteur			

SCHWEITZER GmbH & Co. Intern. Spedition KG  
 Carl-Benz-Straße 23  
 71634 Ludwigsburg  
 Telefon (0 71 41) 24 51-0  
 Telefax (0 71 41) 24 51-22

Geschäftsführer: Ingrid Schweitzer, Friedrich Schweitzer,  
 Axel Schweitzer, Jens Schweitzer  
 Amtsgericht: Ludwigsburg  
 Handelsregister: Stuttgart HRA 200856  
 Internet: www.schweitzer-spedition.de

COMMERZBANK  
 Konto: 0501540600  
 BLZ: 604 800 08  
 IBAN: DE13 6048 0008 0501 5406 00  
 SWIFT: DRESDEFF604