

# GROSS

Brandenburg GmbH

Gross Brandenburg GmbH · Stuttgarter Straße 23 · 14772 Brandenburg

Magna PT S.p.A.  
Abladestelle: Bari  
Via dei Ciclamini 4

I - 70026 Modugno (Bari)

**KUEHNE+NAGEL S.r.l.**  
ACCETTAZIONE MERCE

Quantità dichiarata: 1350  
Quantità effettiva:  
Tipo Imballaggio: 16  
Quantità Imballi:  
Conformità alle schede d'imballo:  SI  NO  
Data controllo: 17.11.2022  
Firma:

Stuttgarter Straße 23  
14772 Brandenburg  
Tel. 0 33 81/2 11 14-0  
Fax 0 33 81/2 11 14-27  
brandenburg@gross-drehteile.de  
www.gross-drehteile.de

Lieferschein-Nr. : 2022006208  
Lieferscheindatum : 10.11.2022  
Lieferanten-Nr. : 100  
Kunden-Nr. : 11166  
Unser Zeichen : cm  
Seite : 1 / 8

## Lieferschein

Pos	Menge	Bestelldaten / Artikel - Benennung
1.0		Bestellung: 550004515001 vom 27.09.2019 Bemerkung: 5000020786
	525 Stk	Output Shaft
		Artikel-Code : 2516107882 Charge : 120082 K Ident - Nr. : 2516107882 Zeichnung : 2516107882 / Index: b/2/21_001283-01/23.04.2021
	525 Stk	Legierungszuschlag 20MnCrS5 HH
	418.120 Stk	Schrottzuschlag 20MnCrS5 HH
	1	FLC Magnum Box je 525 Stk
	1	Deckel für FLC MAGNUM
	10	Zwischenlagen
2.0		Bestellung: 550004515001 vom 27.09.2019 Bemerkung: 5000020787
	525 Stk	Output Shaft
		Artikel-Code : 2516107882 Charge : 120082 K Ident - Nr. : 2516107882 Zeichnung : 2516107882 / Index: b/2/21_001283-01/23.04.2021
	525 Stk	Legierungszuschlag 20MnCrS5 HH
	418.120 Stk	Schrottzuschlag 20MnCrS5 HH
	1	FLC Magnum Box je 525 Stk
	1	Deckel für FLC MAGNUM
	10	Zwischenlagen

100327916  
NC-K.  
100328316  
30354

Sitz der Gesellschaft: Brandenburg a. d. Havel  
Geschäftsführer: Thomas Groß, Karl-Heinz Fussenegger  
Registergericht: Potsdam HRB 18702 P  
Ust.-Ident-Nr. DE 242506736

Volksbank Göppingen Konto: 844 070 00 (BLZ 610 605 00)  
IBAN: DE57 6106 0500 0084 4070 00, BIC: GENODES1VGP  
MBS Potsdam Konto: 360 101 502 0 (BLZ 160 500 00)  
IBAN: DE46 1605 0000 3601 0150 20, BIC: WELADED1PMB

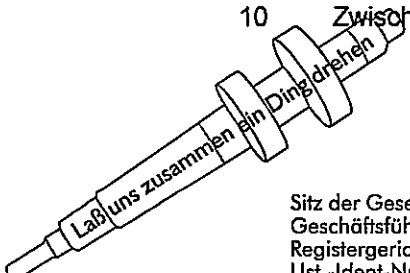

# GROSS

Brandenburg GmbH

Groß Brandenburg GmbH · Stuttgarter Straße 23 · 14772 Brandenburg

Magna PT S.p.A.  
Abiadelstelle: Bari  
Via dei Ciclamini 4

I - 70026 Modugno (Bari)

Stuttgarter Straße 23  
14772 Brandenburg  
Tel. 0 33 81/2 11 14-0  
Fax 0 33 81/2 11 14-27  
brandenburg@gross-drehteile.de  
www.gross-drehteile.de

Lieferschein-Nr. : 2022006208  
Lieferscheindatum : 10.11.2022  
Lieferanten-Nr. : 100  
Kunden-Nr. : 11166  
Unser Zeichen : cm  
Seite : 2 / 8

## Lieferschein

Pos	Menge	Bestelldaten / Artikel - Benennung
-----	-------	------------------------------------

3.0		Bestellung: 550004515001 vom 27.09.2019 Bemerkung: 5000020788
-----	--	--

525 Stk Output Shaft

Artikel-Code : 2516107882  
Charge : 120082 K  
Ident - Nr. : 2516107882  
Zeichnung : 2516107882 / Index: b/2/21\_001283-01/23.04.2021

525 Stk	Legierungszuschlag 20MnCrS5 HH	Zuschlag nach Einsatzgewicht
418.120 Stk	Schrottzuschlag 20MnCrS5 HH	Zuschlag nach Freiem Gewicht
1	FLC Magnum Box	je 525 Stk
1	Deckel für FLC MAGNUM	
10	Zwischenlagen	

4.0		Bestellung: 550004515001 vom 27.09.2019 Bemerkung: 5000020789
-----	--	--

525 Stk Output Shaft

Artikel-Code : 2516107882  
Charge : 120082 K  
Ident - Nr. : 2516107882  
Zeichnung : 2516107882 / Index: b/2/21\_001283-01/23.04.2021

525 Stk	Legierungszuschlag 20MnCrS5 HH	Zuschlag nach Einsatzgewicht
418.120 Stk	Schrottzuschlag 20MnCrS5 HH	Zuschlag nach Freiem Gewicht
1	FLC Magnum Box	je 525 Stk
1	Deckel für FLC MAGNUM	
10	Zwischenlagen	

Sitz der Gesellschaft: Brandenburg a. d. Havel  
Geschäftsführer: Thomas Groß, Karl-Heinz Fussenegger  
Registergericht: Potsdam HRB 18702 P  
Ust.-Ident-Nr. DE 242506736

Volksbank Göppingen Konto: 844 070 00 (BLZ 610 605 00)  
IBAN: DE57 6106 0500 0084 4070 00, BIC: GENODES1VGP  
MBS Potsdam Konto: 360 101 502 0 (BLZ 160 500 00)  
IBAN: DE46 1605 0000 3601 0150 20, BIC: WELADED1PMB

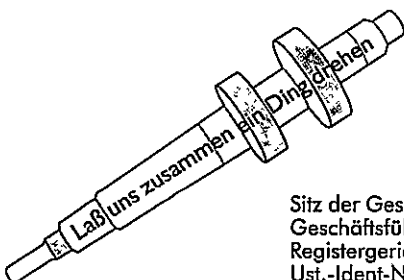

# GROSS

Brandenburg GmbH

Groß Brandenburg GmbH · Stuttgarter Straße 23 · 14772 Brandenburg

Magna PT S.p.A.  
Abladestelle: Bari  
Via dei Ciclamini 4

I - 70026 Modugno (Bari)

Stuttgarter Straße 23  
14772 Brandenburg  
Tel. 0 33 81/2 11 14-0  
Fax 0 33 81/2 11 14-27  
brandenburg@gross-drehteile.de  
www.gross-drehteile.de

Lieferschein-Nr. : 2022006208  
Lieferscheindatum : 10.11.2022  
Lieferanten-Nr. : 100  
Kunden-Nr. : 11166  
Unser Zeichen : cm  
Seite : 3 / 8

## Lieferschein

Pos	Menge	Bestelldaten / Artikel - Benennung
-----	-------	------------------------------------

5.0		Bestellung: 550004515001 vom 27.09.2019 Bemerkung: 5000020816
-----	--	--

525 Stk Output Shaft

Artikel-Code : 2516107882  
Charge : 120082 K  
Ident - Nr. : 2516107882  
Zeichnung : 2516107882 / Index: b/2/21\_001283-01/23.04.2021

525 Stk	Legierungszuschlag 20MnCrS5 HH	Zuschlag nach Einsatzgewicht
418.120 Stk	Schrottzuschlag 20MnCrS5 HH	Zuschlag nach Freiem Gewicht
1	FLC Magnum Box	je 525 Stk
1	Deckel für FLC MAGNUM	
10	Zwischenlagen	

6.0		Bestellung: 550004515001 vom 27.09.2019 Bemerkung: 5000020817
-----	--	--

525 Stk Output Shaft

Artikel-Code : 2516107882  
Charge : 120082 K  
Ident - Nr. : 2516107882  
Zeichnung : 2516107882 / Index: b/2/21\_001283-01/23.04.2021

525 Stk	Legierungszuschlag 20MnCrS5 HH	Zuschlag nach Einsatzgewicht
418.120 Stk	Schrottzuschlag 20MnCrS5 HH	Zuschlag nach Freiem Gewicht
1	FLC Magnum Box	je 525 Stk
1	Deckel für FLC MAGNUM	
10	Zwischenlagen	

Sitz der Gesellschaft: Brandenburg a. d. Havel  
Geschäftsführer: Thomas Groß, Karl-Heinz Fussenegger  
Registergericht: Potsdam HRB 18702 P  
Ust.-Ident-Nr. DE 242506736

Volksbank Göppingen Konto: 844 070 00 (BLZ 610 605 00)  
IBAN: DE57 6106 0500 0084 4070 00, BIC: GENODE31VGP  
MBS Potsdam Konto: 360 101 502 0 (BLZ 160 500 00)  
IBAN: DE46 1605 0000 3601 0150 20, BIC: WELADED1PMB

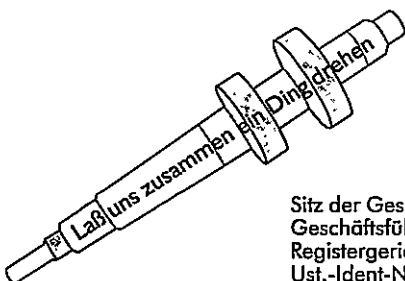

# GROSS

Brandenburg GmbH

Groß Brandenburg GmbH · Stuttgarter Straße 23 · 14772 Brandenburg

Magna PT S.p.A.  
Abladestelle: Bari  
Via dei Ciclamini 4

I - 70026 Modugno (Bari)

Stuttgarter Straße 23  
14772 Brandenburg  
Tel. 0 33 81/2 11 14-0  
Fax 0 33 81/2 11 14-27  
brandenburg@gross-drehteile.de  
www.gross-drehteile.de

Lieferschein-Nr. : 2022006208  
Lieferscheindatum : 10.11.2022  
Lieferanten-Nr. : 100  
Kunden-Nr. : 11166  
Unser Zeichen : cm  
Seite : 4 / 8

## Lieferschein

Pos	Menge	Bestelldaten / Artikel - Benennung
7.0		Bestellung: 550004515001 vom 27.09.2019 Bemerkung: 5000020818
	525 Stk	Output Shaft
		Artikel-Code : 2516107882 Charge : 120082 K Ident - Nr. : 2516107882 Zeichnung : 2516107882 / Index: b/2/21_001283-01/23.04.2021
	525 Stk	Legierungszuschlag 20MnCrS5 HH
	418.120 Stk	Schrottzuschlag 20MnCrS5 HH
	1	FLC Magnum Box je 525 Stk
	1	Deckel für FLC MAGNUM
	10	Zwischenlagen
8.0		Bestellung: 550004515001 vom 27.09.2019 Bemerkung: 5000020819
	525 Stk	Output Shaft
		Artikel-Code : 2516107882 Charge : 120082 K Ident - Nr. : 2516107882 Zeichnung : 2516107882 / Index: b/2/21_001283-01/23.04.2021
	525 Stk	Legierungszuschlag 20MnCrS5 HH
	418.120 Stk	Schrottzuschlag 20MnCrS5 HH
	1	FLC Magnum Box je 525 Stk
	1	Deckel für FLC MAGNUM
	10	Zwischenlagen

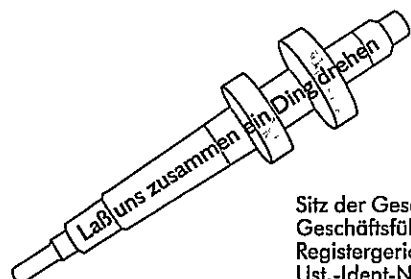

Sitz der Gesellschaft: Brandenburg a. d. Havel  
Geschäftsführer: Thomas Groß, Karl-Heinz Fussenegger  
Registergericht: Potsdam HRB 18702 P  
Ust.-Ident-Nr. DE 242506736

Volksbank Göppingen Konto: 844 070 00 (BLZ 610 605 00)  
IBAN: DE57 6106 0500 0084 4070 00, BIC: GENODES1VGP  
MBS Potsdam Konto: 360 101 502 0 (BLZ 160 500 00)  
IBAN: DE46 1605 0000 3601 0150 20, BIC: WELADED1PMB

# GROSS

Brandenburg GmbH

Groß Brandenburg GmbH · Stuttgarter Straße 23 · 14772 Brandenburg

Magna PT S.p.A.  
Abladestelle: Bari  
Via dei Ciclamini 4

I - 70026 Modugno (Bari)

Stuttgarter Straße 23  
14772 Brandenburg  
Tel. 0 33 81/2 11 14-0  
Fax 0 33 81/2 11 14-27  
brandenburg@gross-drehteile.de  
www.gross-drehteile.de

Lieferschein-Nr. : 2022006208  
Lieferscheindatum : 10.11.2022  
Lieferanten-Nr. : 100  
Kunden-Nr. : 11166  
Unser Zeichen : cm  
Seite : 5 / 8

## Lieferschein

Pos	Menge	Bestelldaten / Artikel - Benennung
9.0		Bestellung: 550004515001 vom 27.09.2019 Bemerkung: 5000020840
	525 Stk	Output Shaft
		Artikel-Code : 2516107882 Charge : 120082 K Ident - Nr. : 2516107882 Zeichnung : 2516107882 / Index: b/2/21_001283-01/23.04.2021
	525 Stk	Legierungszuschlag 20MnCrS5 HH
	418.120 Stk	Schrottzuschlag 20MnCrS5 HH
	1	FLC Magnum Box je 525 Stk
	1	Deckel für FLC MAGNUM
	10	Zwischenlagen
10.0		Bestellung: 550004515001 vom 27.09.2019 Bemerkung: 5000020841
	525 Stk	Output Shaft
		Artikel-Code : 2516107882 Charge : 120082 K Ident - Nr. : 2516107882 Zeichnung : 2516107882 / Index: b/2/21_001283-01/23.04.2021
	525 Stk	Legierungszuschlag 20MnCrS5 HH
	418.120 Stk	Schrottzuschlag 20MnCrS5 HH
	1	FLC Magnum Box je 525 Stk
	1	Deckel für FLC MAGNUM
	10	Zwischenlagen

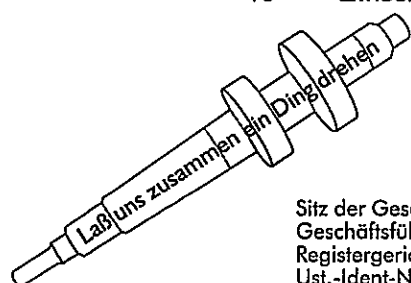

Sitz der Gesellschaft: Brandenburg a. d. Havel  
Geschäftsführer: Thomas Groß, Karl-Heinz Fussenegger  
Registergericht: Potsdam HRB 18702 P  
Ust.-Ident-Nr. DE 242506736

Volksbank Göppingen Konto: 844 070 00 (BLZ 610 605 00)  
IBAN: DE57 6106 0500 0084 4070 00, BIC: GENODES1VGP  
MBS Potsdam Konto: 360 101 502 0 (BLZ 160 500 00)  
IBAN: DE46 1605 0000 3601 0150 20, BIC: WELADED1PMB

# GROSS

Brandenburg GmbH

Groß Brandenburg GmbH · Stuttgarter Straße 23 · 14772 Brandenburg

Magna PT S.p.A.  
Abladestelle: Bari  
Via dei Ciclamini 4

I - 70026 Modugno (Bari)

Stuttgarter Straße 23  
14772 Brandenburg  
Tel. 0 33 81/2 11 14-0  
Fax 0 33 81/2 11 14-27  
brandenburg@gross-drehteile.de  
www.gross-drehteile.de

Lieferschein-Nr. : 2022006208  
Lieferscheindatum : 10.11.2022  
Lieferanten-Nr. : 100  
Kunden-Nr. : 11166  
Unser Zeichen : cm  
Seite : 6 / 8

## Lieferschein

Pos	Menge	Bestelldaten / Artikel - Benennung
-----	-------	------------------------------------

11.0		Bestellung: 550004515001 vom 27.09.2019 Bemerkung: 5000020842
------	--	--

525 Stk Output Shaft

Artikel-Code : 2516107882  
Charge : 120082 K  
Ident - Nr. : 2516107882  
Zeichnung : 2516107882 / Index: b/2/21\_001283-01/23.04.2021

525 Stk	Legierungszuschlag 20MnCrS5 HH	Zuschlag nach Einsatzgewicht
418.120 Stk	Schrottzuschlag 20MnCrS5 HH	Zuschlag nach Freiem Gewicht
1	FLC Magnum Box	je 525 Stk
1	Deckel für FLC MAGNUM	
10	Zwischenlagen	

12.0		Bestellung: 550004515001 vom 27.09.2019 Bemerkung: 5000020852
------	--	--

525 Stk Output Shaft

Artikel-Code : 2516107882  
Charge : 120082 K  
Ident - Nr. : 2516107882  
Zeichnung : 2516107882 / Index: b/2/21\_001283-01/23.04.2021

525 Stk	Legierungszuschlag 20MnCrS5 HH	Zuschlag nach Einsatzgewicht
418.120 Stk	Schrottzuschlag 20MnCrS5 HH	Zuschlag nach Freiem Gewicht
1	FLC Magnum Box	je 525 Stk
1	Deckel für FLC MAGNUM	
10	Zwischenlagen	

Sitz der Gesellschaft: Brandenburg a. d. Havel  
Geschäftsführer: Thomas Groß, Karl-Heinz Fussenegger  
Registergericht: Potsdam HRB 18702 P  
Ust.-Ident-Nr. DE 242506736

Volksbank Göppingen Konto: 844 070 00 (BLZ 610 605 00)  
IBAN: DE57 6106 0500 0084 4070 00, BIC: GENODES1VGP  
MBS Potsdam Konto: 360 101 502 0 (BLZ 160 500 00)  
IBAN: DE46 1605 0000 3601 0150 20, BIC: WELADED1PMB

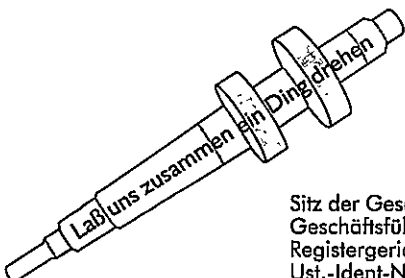

# GROSS

Brandenburg GmbH

Groß Brandenburg GmbH · Stuttgarter Straße 23 · 14772 Brandenburg

Magna PT S.p.A.  
Abladestelle: Bari  
Via dei Ciclamini 4

I - 70026 Modugno (Bari)

Stuttgarter Straße 23  
14772 Brandenburg  
Tel. 0 33 81/2 11 14-0  
Fax 0 33 81/2 11 14-27  
brandenburg@gross-drehteile.de  
www.gross-drehteile.de

Lieferschein-Nr. : 2022006208  
Lieferscheindatum : 10.11.2022  
Lieferanten-Nr. : 100  
Kunden-Nr. : 11166  
Unser Zeichen : cm  
Seite : 7 / 8

## Lieferschein

Pos	Menge	Bestelldaten / Artikel - Benennung
-----	-------	------------------------------------

13.0		Bestellung: 550004515001 vom 27.09.2019 Bemerkung: 5000020853
------	--	--

525 Stk Output Shaft

Artikel-Code : 2516107882  
Charge : 120082 K  
Ident - Nr. : 2516107882  
Zeichnung : 2516107882 / Index: b/2/21\_001283-01/23.04.2021

525 Stk Legierungszuschlag 20MnCrS5 HH

Zuschlag nach Einsatzgewicht

418.120 Stk Schrottzuschlag 20MnCrS5 HH

Zuschlag nach Freiem Gewicht

1 FLC Magnum Box

je 525 Stk

1 Deckel für FLC MAGNUM

10 Zwischenlagen

14.0		Bestellung: 550004515001 vom 27.09.2019 Bemerkung: 5000020854
------	--	--

525 Stk Output Shaft

Artikel-Code : 2516107882  
Charge : 120082 K  
Ident - Nr. : 2516107882  
Zeichnung : 2516107882 / Index: b/2/21\_001283-01/23.04.2021

525 Stk Legierungszuschlag 20MnCrS5 HH

Zuschlag nach Einsatzgewicht

418.120 Stk Schrottzuschlag 20MnCrS5 HH

Zuschlag nach Freiem Gewicht

1 FLC Magnum Box

je 525 Stk

1 Deckel für FLC MAGNUM

10 Zwischenlagen

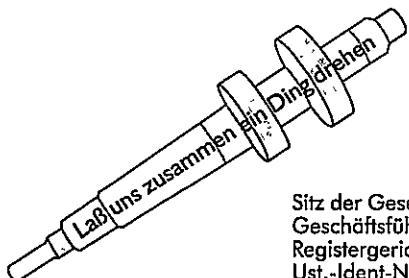

Sitz der Gesellschaft: Brandenburg a. d. Havel  
Geschäftsführer: Thomas Groß, Karl-Heinz Fussenegger  
Registergericht: Potsdam HRB 18702 P  
Ust.-Ident-Nr. DE 242506736

Volksbank Göppingen Konto: 844 070 00 (BLZ 610 605 00)  
IBAN: DE57 6106 0500 0084 4070 00, BIC: GENODES1VGP  
MBS Potsdam Konto: 360 101 502 0 (BLZ 160 500 00)  
IBAN: DE46 1605 0000 3601 0150 20, BIC: WELADED1PMB

# GROSS

Brandenburg GmbH

Groß Brandenburg GmbH · Stuttgarter Straße 23 · 14772 Brandenburg

Magna PT S.p.A.  
Abladestelle: Bari  
Via dei Ciclamini 4

I - 70026 Modugno (Bari)

Stuttgarter Straße 23  
14772 Brandenburg  
Tel. 0 33 81/2 11 14-0  
Fax 0 33 81/2 11 14-27  
brandenburg@gross-drehteile.de  
www.gross-drehteile.de

Lieferschein-Nr. : **2022006208**  
Lieferscheindatum : 10.11.2022  
Lieferanten-Nr. : 100  
Kunden-Nr. : 11166  
Unser Zeichen : cm  
Seite : 8 / 8

## Lieferschein

Gesamtgewicht : 13.227 kg brutto / 12.128 kg netto  
Spedition : Schweitzer  
Versandbedingung : Abholung  
Lieferbedingung : ex work

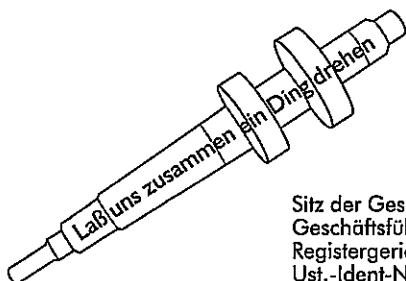
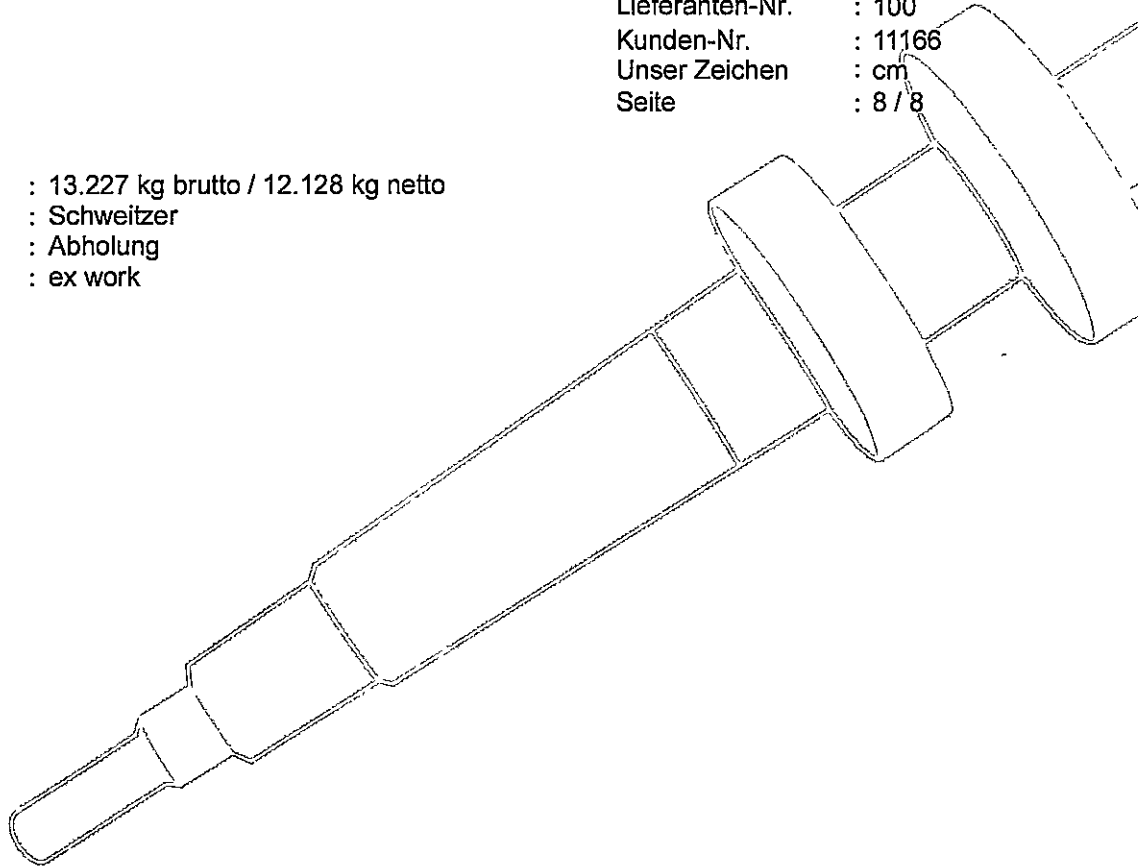

Sitz der Gesellschaft: Brandenburg a. d. Havel  
Geschäftsführer: Thomas Groß, Karl-Heinz Fussenegger  
Registergericht: Potsdam HRB 18702 P  
Ust.-Ident-Nr. DE 242506736

Volksbank Göppingen Konto: 844 070 00 (BLZ 610 605 00)  
IBAN: DE57 6106 0500 0084 4070 00, BIC: GENODES1VGP  
MBS Potsdam Konto: 360 101 502 0 (BLZ 160 500 00)  
IBAN: DE46 1605 0000 3601 0150 20, BIC: WELADED1PMB





# Hirschvogel Umformtechnik

Dr.-Manfred-Hirschvogel-Straße 6  
86920 Denklingen, Germany

Telefon +49 8243 291-0  
Telefax +49 8243 991-001  
hug@hirschvogel.com  
www.hirschvogel.com

Ein Unternehmen der  
Hirschvogel Group

Hirschvogel Umformtechnik GmbH  
Dr.-Manfred-Hirschvogel-Straße 6 · 86920 Denklingen  
Gross Brandenburg GmbH  
Stuttgarter Straße 23  
14772 Brandenburg an der Havel

## Abnahmeprüfzeugnis 3.1 EN 10204: 2005-01

Kunden-Nr. Customer No. No. du client	Nr. No.	Datum Date Date
15191	83054173	04.10.2022
5) Lieferant-Nr. Supplier No. Code fournisseur	Lieferschein Delivery note Bon de livraison	Datum Date Date

10) Ihr Zeichen Your Reference Votre référence	11) Bestellung/Order/Commande 2020000726 18.05.2020	10) Zusatzdaten des Bestellers Additional Customer Data Indic. complém. client	12) Unsere Abteilung Our Department Notre département HUG-LGT/UnC	13) Tel./Fax Durchwahl Phone/Fax Extension Tél./Fax Intéme 5638 / 092	14) Unsere Auftrags-Nr. Our Order No. Notre ordre no. 30080886
19) Versandart/Way of Shipment/Mode d'expédition Spedition HIVO BIS Transport GmbH	20) frei paid franco	20) unfrei unpaid port d'd	21) Verpackungsart Packing Mode d'emballage X	22) Versandzeichen Shipping Marks Identification de l'envoi s. Belegnr.	23) Gesamtgewicht kg/ Weight kgs / Poids kg brutto/gross/brut 23.386 netto/net/net 21.312
25) Versandanschrift/Shipping Address/Adresse d'expédition Gross Brandenburg GmbH Stuttgarter Straße 23 14772 Brandenburg an der Havel					26) Abladestelle/Unload Location/Lieu de déchargement

27) Pos. Item Poste	28) Material/Toll-Nr. Customer Part No. Référence du client	29) Material/Material/Référence Bezeichnung/Description/Description Produktionscharge/Production batch/Lot du production	30) Menge Quantity Quantité	31) Einheit Unit Unité
010	2516046491 00 HIRSCHVOGEL DEW 120082 1	114412-00 Abtriebswelle - Serie 653548 20MnCrS5	7.680	St
<b>Merkmal</b>				
Summe Cu + 10*Sn		Einheit	Wert	Untergrenze
Verhältnis Al / N		%	0,3100	0,0000
Erschmelzungsart			3,3	2,0
Verformungsgrad			E - Elektrostahl	
Korngröße			40,0	8,0
RHG K3 (Oxide)			8	
			< 30,00	
<b>Chemische Zusammensetzung / Schmelzanalyse</b>				
C 0,2100 %	Si 0,0900 %	Mn 1,2700 %	P 0,0070 %	S 0,0240 %
Cr 1,1700 %	Mo 0,0400 %	Ni 0,1200 %	Cu 0,1300 %	Sn 0,0180 %
Al 0,0360 %	V < 0,010 %	Ti < 0,001 %	B < 0,0002 %	Nb 0,003 %
Ca 0,0013 %	N 0,0108 %	Pb < 0,002 %	As 0,0037 %	Sb < 0,002 %
O 0,0007 %	H < 2,50 ppm			
<b>Härtbarkeit</b>				
mm	1,5	3	5	7
HRC	46,0	46,0	45,0	41,0
			9	11
			13	15
			38,0	36,0
			34,0	32,0

Dieses Zeugnis wurde maschinell erstellt und ist gemäß EN 10204 ohne Unterschrift gültig.  
Abnahmebeauftragter: B. Kast / QMW

BTB Bank, Memmingen, Währung: EUR, IBAN: DE13 7201 2300 0732 0973 00, BIC: BTVADE61XXX  
Sparkasse Oberland, Weilheim, Währung: EUR, IBAN: DE85 7035 1030 0005 3178 05, BIC: BYLADEM1WHM  
Bayern LB, München, Währung: EUR, IBAN: DE28 7005 0000 0004 1695 46, BIC: BYLADEMMXXX  
Deutsche Bank AG, München, Währung: EUR, IBAN: DE12 7007 0010 0926 0811 00, BIC: DEUTDEMMXXX  
HSBC Trinkaus & Burkhardt, Düsseldorf, Währung: EUR, IBAN: DE52 3003 0880 0700 5650 09, BIC: TUBDDE33XXX  
BW-Bank, Stuttgart, Währung: USD, IBAN: DE05 6005 0101 7482 1003 01, BIC: SOLAEST600

Hirschvogel Umformtechnik GmbH  
Sitz Denklingen  
Amtsgericht Augsburg HRB 23817  
Geschäftsführer:  
Jörg Rückauf (Vorsitzender),  
Walter Bauer, Dr. Dirk Landgrebe

